

Kasutusjuhend



Tutvuge Neato intelligentse robottolmuimejaga

Palju õnne Neato robottolmuimeja valimise puhul.

Teie Neato on loodud algusest peale nii, et sellel oleks võrreldamatult hea jõudlus ja kasutuslihtsus, mis annab teile enneolematult hea kasutajakogemuse.

Me teame, et olete elevel ja soovite oma Neatot kasutama hakata. Palun võtke siiski mõni hetk aega selle juhendi lugemiseks ja tutvuge oma Neatoga, et saaksite selle kasutamisest kõige rohkem kasu.

TÄHTIS! Lugege enne seadistusega jätkamist

Optimaalse töö tagamiseks järgige siintoodud juhiseid.

- Hoidke oma Neato siseruumides. See pole välitingimustes kasutamiseks mõeldud.
- Kuigi Neato robotitel on nutikas navigatsioonisüsteem takistuste vältimiseks, võib teie Neato aeg-ajalt põrgata vastu mööblit, esemeid, lemmikloomi ja inimesi.
- Eemaldage põrandalt väikesed esemed, näiteks sinna jäänud sokid, ehted ja juhtmed, samuti esemed, mis võivad kokkupõrkamisel kahjustada saada.
- Kui puhastataval alal on järsakuid, langusi, rõdusid, kaminaid, treppe või muud sellist, kuhu teie Neato võib kukkuda või mis võivad sellele muul moel ohuks olla, siis pange sinna füüsiline tõke või looge keelutsoon. Neato Robotics ei vastuta mööbli, vaipade või põrandavõimalike kahjustuste eest.

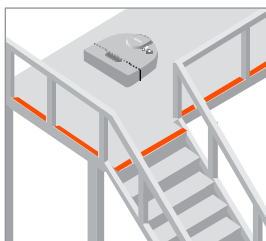

- Neato pöörlev hari töötab nagu hari tavalises püstises tolmuimejas. Ärge kasutage Neatot põrandatel ega vaipadel (eriti narmastega), kus te ei kasutaks tavalist püstist tolmuimejat.
- Läikivad pinnad ja musta värvi põrandad võivad põhjustada navigatsiooniprobleeme.
- Jälgige oma Neatot esimeste töökäikude ajal. Reguleerige selle töökeskkonda, et roboti navigeerimist optimeerida. Näiteks:

- » Viige mujale või katke kinni lemmikloomade kausid ja taimealused, et hoida Neato eemal vedelikest ja märgadest kohtadest.
- » Tühjendage ala väikestest asjadest nagu lelud ja rõivaesemed.
- » Tõstke üles juhtmed, kardinaid ja muud madalal ripuvad esemed.

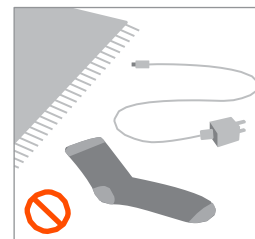

Sisukord

Neato roboti tundmaõppimine.....	3
Neato roboti kasutamiseks ettevalmistamine.....	5
MyNeato rakenduse ühendamine.....	6
Koristusrežiimi valimine MyNeato rakenduses.....	7
Koristamine MyNeato rakenduses.....	8
Põrandakaardi ja keelutsoonide loomine	9
Koristusrutiinide loomine ja Neato roboti leidmine	10
Neato roboti käsitsi juhtimine	11
Neato roboti hooldamine	12

Seonduvad dokumendid

Lisaks käesolevale kasutusjuhendile on Neatoga kaasas järgmised dokumendid:

- **Kiirjuhend** – sisaldab juhiseid, kuidas oma Neato võimalikult kiiresti tööle saada.
- **Oluline teave ja garantii** – sisaldab ohutusteavet, garantiitingimusi ja muud olulist teavet teie Neato kohta.

Abi saamine

Abistava teabe (sh õpetusvideod, korduma kippuvad küsimused ning näpunäited ja nipid optimaalseks tööks) leiate aadressilt <https://neatorobotics.com/support>. MyNeato rakenduses saate ka puudutada ikooni  Neato klienditeeninduse poole pöörduda.

Kui vajate täiendavat abi, oleme olemas, et aidata. Võtke meiega ühendust: neatorobotics.com/customer-care.

Neato roboti tundmaõppimine

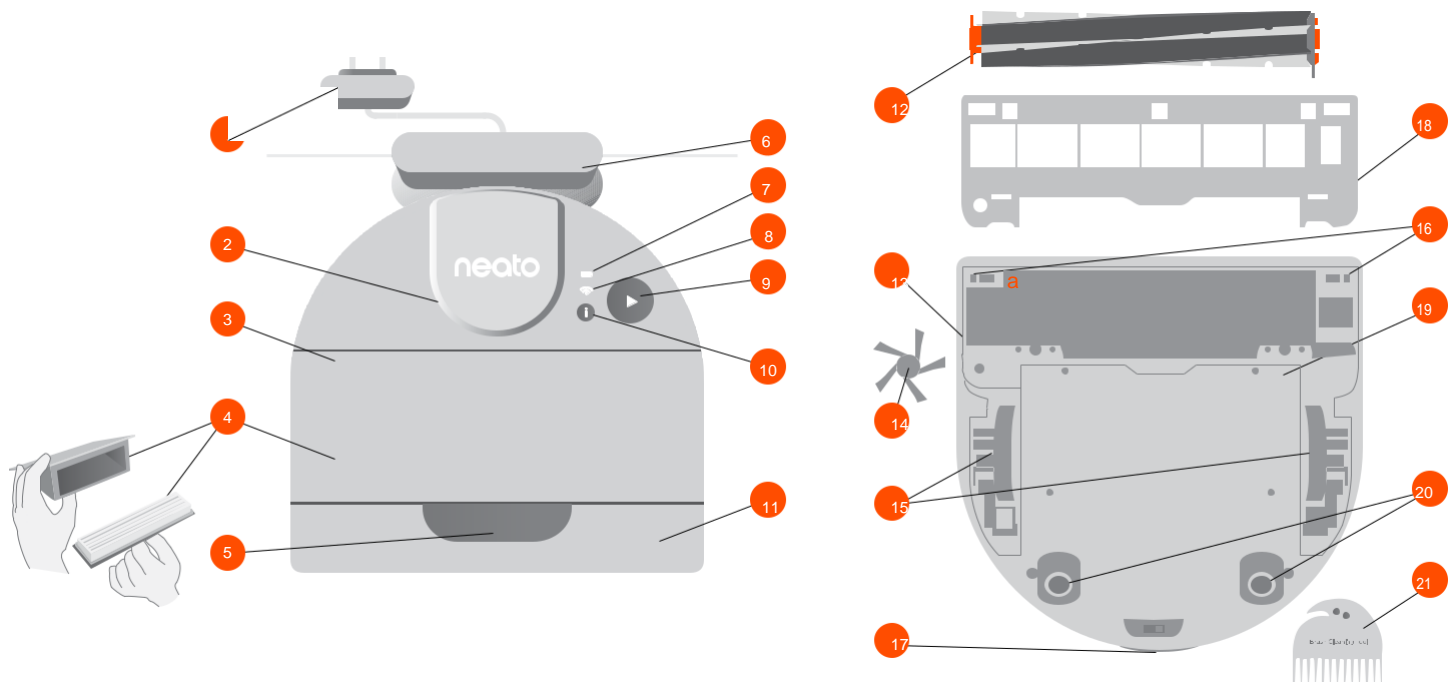

1 Toiteadapter
(eemaldatav toiteplokk)

2 Laserimooduli kate

3 Ülakülg

4 Tolmukoguja ja filter

5 Käepide

6 Laadimisjaam

7 Aku ikoon

8 Wi-Fi ikoon

9 Töö nupp Play

10 Teabe nupp Info

11 Eesmine pörkeraud

12 Hari

13 Seinajälgimise anduri aken

14 Külghari

15 Rattad

16 Kukkumisanduri aken

17 Laadimiskontaktid

18 Harjakaitse

19 Akukambri uks

20 Tagarullikud

21 Puhastustööriist

AKU LED-TULI

KUI NEATO ROBOT ON ...	AKU LED-TULE VÄRV JA KÄITUMINE	TÄHENDUS (AKULAENGU TASE)
Laadimisjaamalt maas	Roheline	Aku on täis. Neato on valmis koristama.
	Kollane	Aku on tühi. Viige Neato laadimisjaamale.
	Ühtlane punane	Aku on kriitiliselt tühi. Viige Neato laadimisjaamale
	Kiiresti vilkuv punane	Aku on rikkis ja see tuleb hooldusse anda.
Laadimisjaamal	Ühtlane roheline	Aku on täis. Neato on valmis koristama.
	Aeglaselt pulseeriv roheline	Aku on keskmiselt täis ja laeb.
	Aeglaselt pulseeriv kollane	Aku on tühi ja laeb.
	Aeglaselt pulseeriv punane	Aku on kriitiliselt tühi ja laeb.
	Kiiresti vilkuv punane	Aku on rikkis ja see tuleb hooldusse anda.

WI-FI LED-TULI

WI-FI LED-TULE VÄRV JA KÄITUMINE	TÄHENDUS
Valge	Neato on Wi-Fi-ga ühendatud.
Pulseeriv valge	Neato üritab rakendust Bluetoothi kaudu siduda või Wi-Fi-ga ühenduda.
Kustunud	Neato pole Wi-Fi-ga ühendatud.

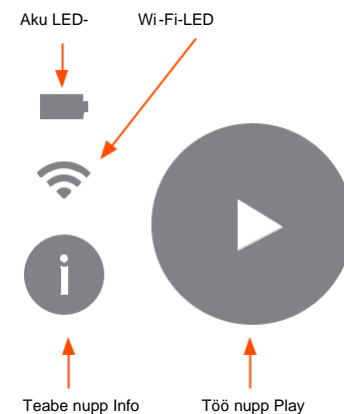

VAJUTATI TÖÖ NUPPU PLAY

ESITA JUHITUD VÄRV JA KÄITUMINE	KIRJELDUS
Valge	Neato on ärkvel ja valmis koristama või juba koristab.
Ühtlane punane	Ilmnes tõrge. Tõrke kohta lisateabe saamiseks vajutage teabe nuppu Info.
Pulseeriv valge	Neato on pausil.
Kustunud	Neato magab või on välja lülitatud.

Neato roboti kasutamiseks ettevalmistamine

Enne Neato kasutamist täitke selles peatükis toodud seadistusjuhised.

Laadimisjaama paigutamine

Enne laadimisjaama paigutamist valige sellele hea Wi-Fi-leviga vaba ala.



Alustuseks sisestage laadimisjaama taga olev pistik voluvõrku. Lühendage juhett vastavalt vajadusele, keerates selle laadimisjaama taha kokku.

Veenduge, et laadimisjaam on vastu seinat ja kindlalt ühendatud.

Asetage Neato vastu laadimisjaama. Korralikult dokkimisel süttib robottoimuimeja aku LED-tuli.

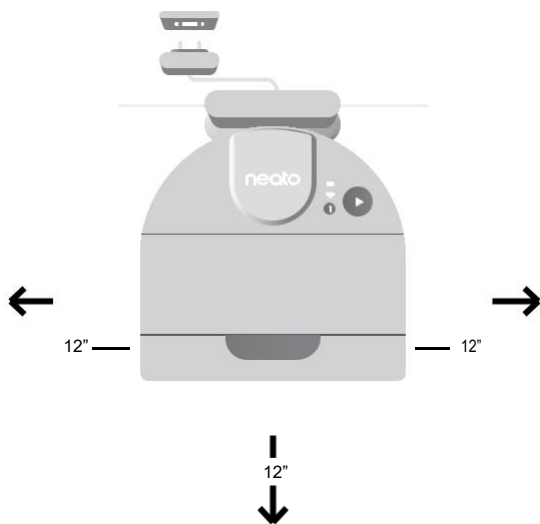

Aku kontrollimine

Teie Neato aku on osaliselt laetud. Enne Neato esmakordset kasutamist asetage robotil laadimisjaamale ja laske sellel laadida, kuni aku LED-tuli muutub roheliseks (kuni 3 tundi).

MÄRKUS: kasutage Neatoga alati kaasasolevat Neato originaallaadijat ja -akut.

Automaatne laadimine ja jätkamine

Kui koristatav ala on väga suur, peab Neato võib-olla enne töö lõpetamist uuesti akut laadima. Kui see on laetud, naaseb robot sinna, kus tal töö pooleli jäi.

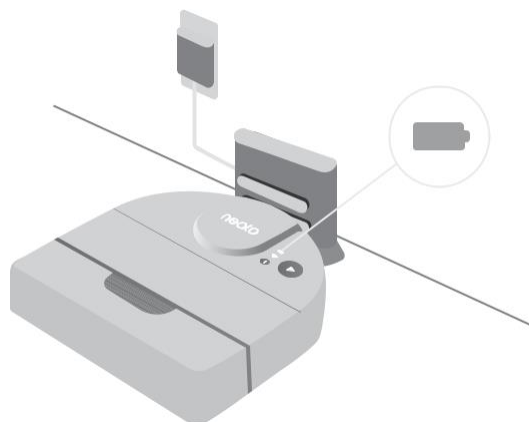

MyNeato rakenduse ühendamine

⚠️ OLULINE MÄRKUS: enne robottolmuimeja kasutamist peate selle MyNeato rakendusega ühendama.

1. Veenduge, et laadimisjaam on õigesti paigutatud ja Wi-Fi-levialas.
2. Kasutage seda QR-koodi, et laadida MyNeato rakendus Internetist oma telefonisse.
3. Lülitage telefoni seadetes Bluetooth-side sisse.
4. Ühenduse lõpuleviimiseks järgige MyNeato rakenduses kuvatavaid juhiseid.
5. Selle käigus küsitakse teilt, kas soovite MyNeato rakenduse teatise vastu võtta. Teatiste lubamine võimaldab Neatol teavitada teid oma olekust ja saata hoiatusi.



MyNeato rakenduse abil saate teha järgmist:

- Käivitada ja peatada Neato, kui te pole kodus
- Valida koristusrežiime: Eco, Turbo
- Vaadata koristuse katvuse kaarti
- Luua koristuse ajastamiseks rutiine
- Saada koristuse kohta koheseid olekuteateid
- Vaadata aku olekut
- Saada teateid Neato tarkvarauuenduste kohta
- Saate hooldusteatise ja kontekstitundlikku abi, et hoida Neato töö tiptasemel
- Saada funktsioonidele värskendusi
- Abi saamiseks klienditoega vestelda

Neato roboti juhtimine mitmest nutitelevonist

Sama Neatoga töötamiseks saate kasutada MyNeato rakendust korraga mitmes teie majapidamises olevas nutiseadmes. Laadige lihtsalt MyNeato rakendus alla ka teistesse nutitelevonidesse ja seejärel logige sisse samale MyNeato kontole, kasutades selleks algselt Neato häälestamiseks kasutatud e-posti ja parooli.





Koristusrežiimi valimine MyNeato rakenduses

Koristusrežiimid

Enne MyNeato rakenduse abil või käsitsi koristamise alustamist saate valida koristusrežiimi, et määrata, kuidas robotolmuimeja koristab.

Vaikimisi kasutab Neato säästurežiimi Eco. Siiski saate MyNeato rakenduse abil režiime vastavalt oma koristusvajadustele muuta. Koristusrežiime kirjeldatakse järgmises tabelis.

KORISTAMISE REŽIIMID	KIRJELDUS
ECO 	Seab Neato harja ja puhuri keskmisele võimsusele. See režiim võimaldab Neatol koristada ühe akulaenguga suurima võimaliku ala. Säästurežiim sobib ideaalselt lehtpuidust põrandate jaoks ja on kõige vaiksem režiim. See on ka vaikerežiim.
TURBO 	Seab Neato harja ja puhuri suurele võimsusele. See režiim tagab tugevama imemise ja harja kiirema pöörlemise. Turborežiim on vaipade jaoks ideaalne, kuid tarbib rohkem akuenergiat kui säästurežiim Eco.

MÄRKUS. Teie valitud koristusrežiim rakendub järgmistele koristustele, mis käivitatakse MyNeato rakenduse abil, samuti koristustele, mida alustatakse Neato töö nupu Play vajutamisega.

Eriti ettevaatlik navigeerimine (Extra Care)

Lisaks eelloetletud koristusrežiimidele toetab Neato ka eriti ettevaatliku navigeerimisega koristusfunktsiooni, mis on kasulik, kui teil on eriti õrn mööbel. See funktsioon aktiveeritakse MyNeato rakenduse samal lehel, kus valitakse koristusrežiime. Kui see funktsioon on lubatud, liigub Neato ettevaatlikumalt ja jätab laiema puhvri selliste objektide ümber nagu õrnad mööblitükid ja toolijalad. Eriti ettevaatlik navigeerimisrežiim Extra Care on saadaval ainult mudelitel D9 ja D10.





Koristamine MyNeato rakenduses

MyNeato rakenduse kasutamine koristamiseks

Teie Neato koristab kogu ühel tasandil oleva põrandapinna, liikudes automaatselt toast tuppa. Rakenduse kaudu saate koristamist alustada, peatada, jätkata ja laadimisjaamale naasmiseks tühistada.

Maja koristamiseks:

1. Eemaldage põrandalt väikesed esemed ja lahtised juhtmed.
2. Veenduge, et Neato on laadimisjaamale asetatud.
3. Koristamise alustamiseks puudutage .
4. Koristamise peatamiseks puudutage .
5. Koristamise jätkamiseks puudutage  **Resume** nuppu.
6. Puudutage nuppu **Cancel and return to base**, et saata Neato tagasi laadimisjaamale.

Koristamise ajal väljub Neato laadimisjaamalt, uurib enda ümbrust ja hakkab koristama umbes 4,6 x 4,6 meetri suuruste lõikudena, sõltuvalt ruumiplaanist ja mööblist. Teie Neato jätkab sektsioonhaaval kogu ühel tasandil asuva põrandapinna koristamist, kuni kogu ala on koristatud. Seejärel liigub robot koristamise jätkamiseks toast tuppa. Kui Neato koristab ruumi osaliselt, tuleb ta enne töö lõpetamist selle ruumi juurde tagasi.

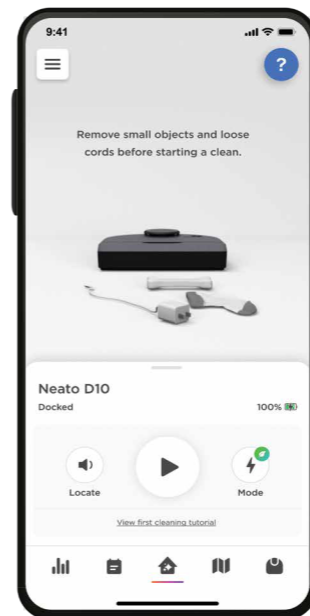

Neato roboti liigutamine keset koristust

Ärge võtke Neatot maast üles, kui ta liigub. Vastasel juhul võib ta orientiiri kaotada, oma tavalisest arukast käitumisest kõrvale kalduda ning tal võib tekkida raskusi laadimisjaama leidmisega.

Koristamise pausimiseks vajutage üks kord nuppu , kui Neato koristab. Kui te siis Neato üles tõstate, pange ta tagasi 30 cm piiresse kohast, kust te ta üles võtsite.

Põrandakaardi ja keelutsoonide loomine

Põrandakaardi loomine

Maja põrandakaardi loomine võimaldab teil seadistada keelutsoone, et saaksite oma Neatole öelda, milliseid oma maja alasid soovite koristamisest välja jätta.

Pärast seda, kui Neato on teinud MyNeato rakenduse abil oma esimese koristuse, loob ta automaatselt teie maja kaardi. Kaardi vaatamiseks puudutage MyNeato rakenduses nuppu . Parimate tulemuste jaoks eemaldage põrandalt väikesed esemed ja lahtised juhtmed ning laske esimesel korral koristada kogu maja.

MÄRKUS. Põrandakaardi loomiseks peate alustama koristamist laadimisjaamalt.

Kaardivaatel saate valida nuppu , et luua keelutsoonid ning nimetada ja kustutada oma kaarte.



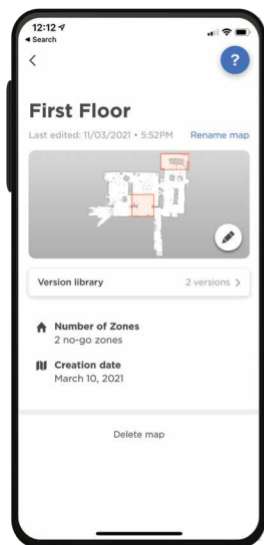

MÄRKUS. Kui teie Neato ei ole veel esimest koristust teinud, siis te kaarti ei näe. Sel juhul puudutage koristamise alustamiseks nuppu . Pärast esimest koristamist luuakse põrandaplaan.



Keelutsoonide loomine

Keelutsoonid võimaldavad teil Neatole öelda, et ta väldiks alasid, mida ei tohiks koristada, näiteks laste mänguala või koerakaussi.

Keelutsoone on lihtne MyNeato rakenduse abil häälestada:



1. Avage kaardivaade, puudutades nuppu 
2. Tee kaardil liikumatuid tsoone, puudutades nuppu 
3. Valige 
4. Lohistage keelutsooni riskikülik kaardialale, mida soovite valida. Keelutsooni suurust saate reguleerida, suurendades või vähendades keelutsooni riskikülikut. Korrake 3. sammu, et lisada kaardile veel keelutsoone.
5. Puudutage ekraani vasakul ülannurgas nuppu  ja teie keelutsoonid salvestatakse automaatselt.

Koristusrutiinide loomine ja Neato roboti leidmine

Rutiinide loomine koristuse ajastamiseks

Saate ajastada oma Neato koristama tervet maja kindlatel päevadel ja kellaaegadel, luues selleks vastava rutiini.

Rutiin seadistamiseks tehke järgmist.

1. Valige MyNeato rakenduses nupp .
2. Puudutage nuppu , et lisada uus rutiin.
3. Valige koristuse ajastamiseks nädala jooksul päev(ad) ja kellaajad.
4. Valige koristusrežiimid.
5. Rutiini salvestamiseks puudutage nuppu .

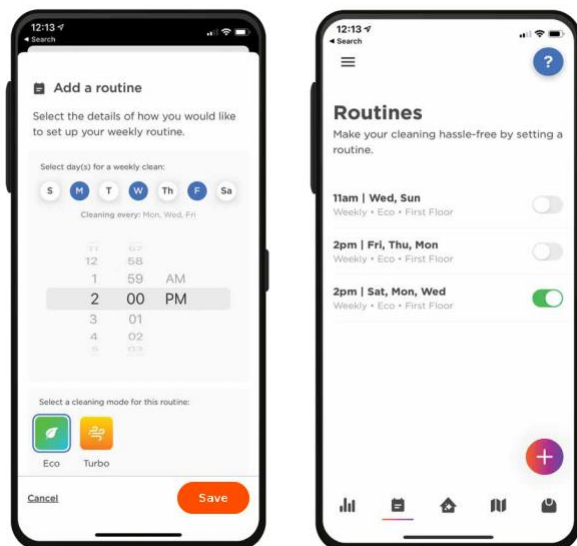

Neato roboti asukoha määramine

Võib juhtuda, et teie Neato jääb kusagil teie majas kinni või peatub tundmatus kohas. Kui puudutate nuppu , teeb Neato häält, mis juhendab teid tema füüsilise asukoha leidmisel.

Neato roboti uuendamine

Tehnoloogia täiustub aja jooksul ja samuti täiustub teie Neato. Sel põhjusel värskendame automaatselt teie robotit ja saadame teie MyNeato rakendusse selle kohta teatise, nii et uusimad funktsioonid on teie käsutuses kohe, kui need on saadaval.

Seadme tõrkeotsing

Kui teie Neato käitamisel ilmneb tõrge, klõpsake MyNeato rakenduse tõrkelingil, et näha, mida tõrketeade tähendab ja milliseid parandusmeetmeid võtta.

Lisateabe saamiseks külastage aadressi <https://neatorobotics.com/support>.

Neato roboti käsitsi juhtimine

MÄRKUS. Enne esmakordset käsitsi koristamist tuleb Neato ühendada MyNeato rakendusega. Vaadake teemat „MyNeato rakenduse ühendamise“.

Terve maja koristamine

Maja koristamiseks veenduge, et töö nupu Play LED-tuli on valge. Koristamise alustamiseks vajutage üks kord nuppu

. Teie Neato robot koristab kogu ühel tasandil oleva põranda, liikudes automaatselt ruumist ruumi.

Ühe toa koristamine

Kui tahate lihtsalt ühte ruumi koristada, võite asetada oma Neato käsitsi sellesse tuppa, vajutada nuppu  ja sulgeda ukse. Teie Neato koristab toa ja naaseb sinna, kuhu te ta algselt panite. Kui Neato on koristamise lõpetanud, pange ta tagasi laadimisjaamale.

TÖÖ NUPP PLAY

TÖÖ NUPU PLAY VAJUTAMINE ...	SOORITAB SELLE TOIMINGU ...
Vajutage üks kord, kui LED-tuli on valge.	Käivitab koristamise.
Vajutage üks kord, kui Neato koristab.	Pausib koristamise.
Vajutage kaks korda, kui Neato koristab.	Katkestab koristamise.
Vajutage pikalt, st viis sekundit.	Lülitab Neato roboti välja.

TEABE NUPP INFO

TEABE NUPU INFO VAJUTAMINE ...	SOORITAB SELLE TOIMINGU ...
Vajutage lühidalt, kui teabe nupu Info LED-tuli on valge.	Kuulete teavet Neato roboti oleku kohta.
Vajutage lühidalt, kui teabe nupu Info LED-tuli on punane.	Kuulete teavet tõrke ja selle lahendamise kohta.
Vajutage pikalt.	Kuulete teavet, et kasutaja on ühendatud õige robotiga.
Vajutage pikalt ja vajutage samal ajal esituse nuppu Play.	Toimub tehaseseadistuste taastamine.



Neato roboti hooldamine

Neato töökindluse tagamiseks kontrollige ja puhastage roboti harju ja tühjendage selle tolmukoguja pärast iga kasutamist või vastavalt vajadusele, sõltuvalt teie keskkonnast. Selle hoolduse tegemata jätmine võib mõjutada teie Neato töö tulemuslikkust ja võib tühistada ka seadme garantii.

Tolmukoguja tühjendamine ja filtrite puhastamine

Pärast iga kasutamist tühjendage tolmukoguja ja puhastage seadme õhukanalid, samuti puhastage filter. Filtri eemaldamiseks suruge selle käepide kokku ja tõmmake filter välja. Vahetage filtrit iga 1-2 kuu järel või vajadusel sagedamini.

Harja puhastamine

Soovitame harja iga kuu puhastada. Eemaldage külghari ja pange kõrvale. Järgige alltoodud juhiseid:

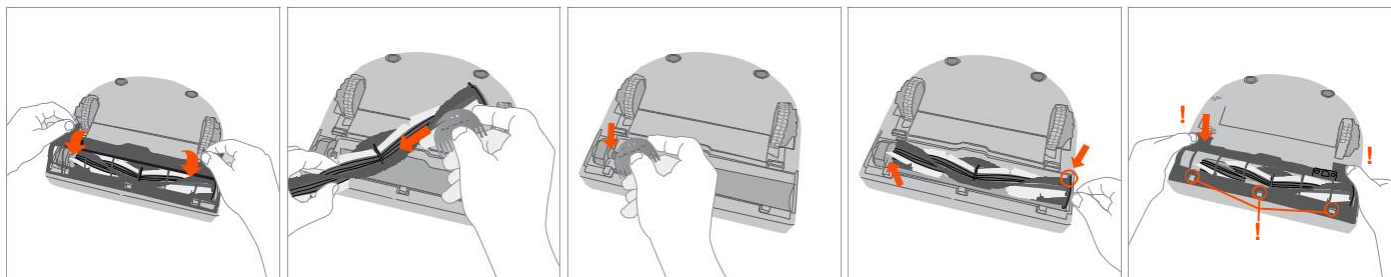
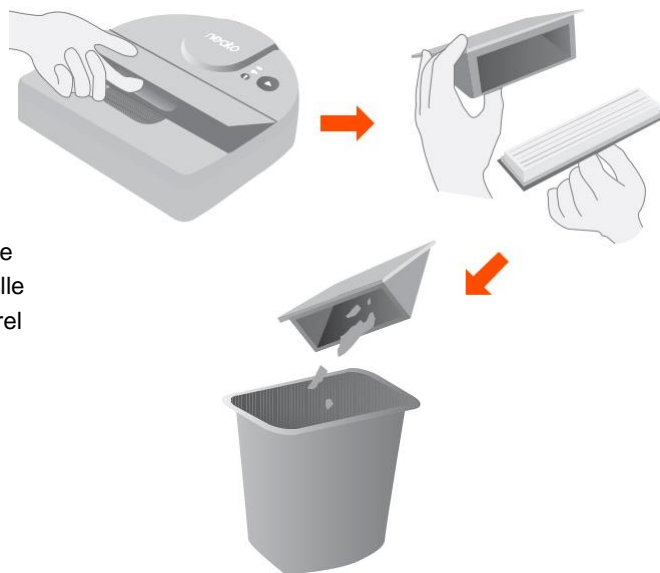

Neato roboti ülaosa puhastamine

Puhastage Neato ülaosa ja laserplaadi ümbrust pehme puuvillase lapiga.

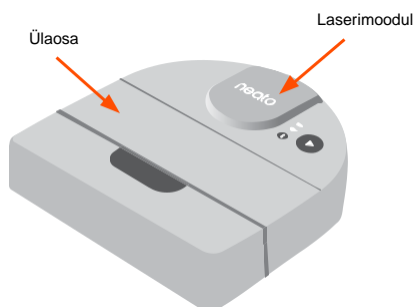

Andurite puhastamine

Puhastage Neato põhja kolme kukkumisanduri aken kuiva vatitampooniga.

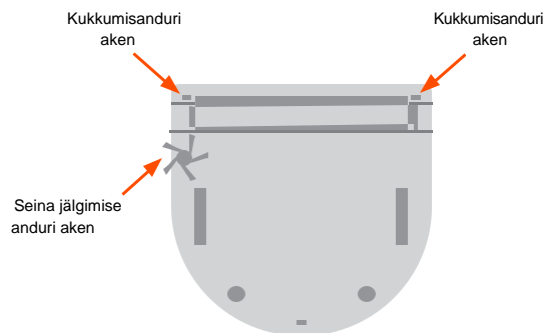

Tarvikud

Ostke alati Neato originaaltarvikuid ja -osi:

- Akud
- Filtrid
- Harjad
- Puhastusvahend
- Laadimisalus

Teavet Neato tarvikute ja varuosade kohta leiate aadressilt neatorobotics.com.

Volitamata või muude tootjate (mitte-Neato originaalidest) tarvikute kasutamine võib teie Neatot kahjustada ja garantii tühistada.

Soovitav asendamiste graafik sõltub kasutamisest.

Filtrid - iga 1 kuni 2 kuu järel

Harjad - iga 6 kuni 12 kuu järel

Akud - iga 12 kuni 18 kuu järel

neato[®]
original

Neato Robotics ©, Inc.
50 Rio Roblat
San Jose, CA 95134, USA

NeatoRobotics.com

neato[®]

P/N 500-0102 Ver. A